

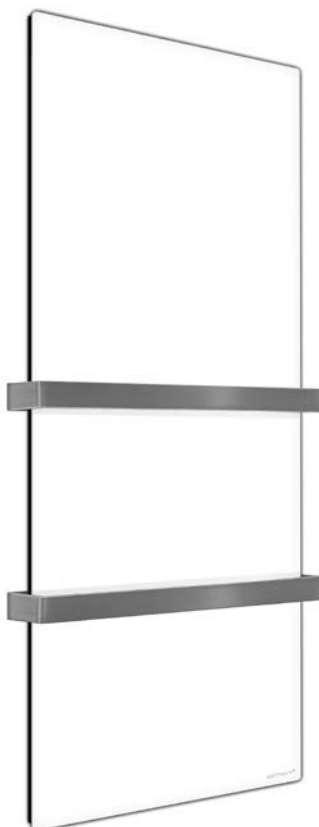

- DE  **Bedienungsanleitung  
Infrartheizungen Typ BKW/BKWS/BKTA**
- GB  **Manual infrared heating elements  
type BKW/BKWS/BKTA**



DE  **Technische Daten:**  
GB  **Technical Data:**

Modellnummer model number	BKW/BKWS/BKTA 0550	BKW/BKWS/BKTA 0660
Abmessungen dimension	600 mm x 1200 mm x 30 mm / 603 mm x 1203 mm x 30 mm	600 mm x 1500 mm x 30 mm / 603 mm x 1503 mm x 30 mm
Leistung power	550 W	660 W
Nennspannung voltage	230 V- 50-60 Hz	
Nennstrom current	3,4 A	4,3 A
Schutzklasse protection class		
Gewicht weight	17,3 kg	22 kg
Anschlusskabel connection lead	1,5 m / 1,9 m Kabel mit Stecker 1,5 m / 1,9 m cable with plug	
Frontmaterial front material	5 mm Spezialglas max. Oberflächentemperatur 120°C (BKW-weiss glanz, BKWS-weiss satiniert, BKTA-schwarz satiniert) 5 mm special glass max. surface temperature 120°C (BKW-white glossy, BKWS-white satined, BKTA-black satined)	

**DE** 

**Inhaltsverzeichnis:**

	<b>Seite</b>
1. Sicherheitshinweise	3 - 4
2. Einführung	5
3 Allgemeine Informationen	5
4. Bestimmungsgemäßer Gebrauch	5
5. Entsorgung	5
6. Lieferumfang	5
7. Reinigung und Pflege	6
8. Garantiebedingungen	6
9. Installation	7 - 9

**GB** 

**Contents:**

	<b>page</b>
1. Safety advice	10 - 11
2. Introduction	12
3. General information	12
4. Intended use	12
5. Waste management	12
6. Scope of delivery	12
7. Cleaning and care	13
8. Terms of guarantee	13
9. Installation	14 -16

## 1. Sicherheitshinweise

1.1. Es dürfen keine Gegenstände vor oder auf den Infrarot-Heizungen abgelegt werden!



**Warnung:** Das Heizelement darf oberhalb des obersten Bügels nicht abgedeckt werden, andernfalls besteht Überhitzungs- und Brandgefahr!

1.2. Dieses Gerät kann von Kindern ab 8 Jahren und darüber sowie von Personen mit verringerten physischen, sensorischen oder mentalen Fähigkeiten oder Mangel an Erfahrung und Wissen benutzt werden, wenn sie beaufsichtigt oder bezüglich des sicheren Gebrauchs des Gerätes unterwiesen wurden und die daraus resultierenden Gefahren verstehen. Kinder dürfen nicht mit dem Gerät spielen! Reinigung und Benutzer-Wartung dürfen nicht von Kindern ohne Beaufsichtigung durchgeführt werden. Kinder unter 3 Jahren sind fernzuhalten, es sei denn, sie werden ständig überwacht.

Kinder ab 3 Jahren und jünger als 8 Jahre dürfen das Gerät nur ein- und ausschalten wenn sie beaufsichtigt werden und hinsichtlich des sicheren Gebrauchs des Gerätes unterwiesen wurden und die daraus resultierenden Gefahren verstanden haben, vorausgesetzt, dass das Gerät in seiner normalen Gebrauchslage platziert und installiert ist. Kinder ab 3 Jahren und jünger als 8 Jahre dürfen nicht den Stecker in die Steckdose stecken, das Gerät nicht regulieren, das Gerät nicht reinigen und/oder nicht die Wartung durch den Benutzer durchführen.

**Vorsicht:** Einige Teile des Produktes können sehr heiß werden und Verbrennungen verursachen!

Besondere Vorsicht ist geboten, wenn Kinder und schutzbedürftige Personen anwesend sind!

1.3. Welltherm Infrarotheizungen dürfen nur bestimmungsgemäß an Wechselstrom 230 Volt, 50 Hz angeschlossen werden! Bei dem Anschluss mehrerer Heizelemente ist eine Elektrofachkraft hinzuzuziehen, um die Belastbarkeit der Elektroinstallation zu beurteilen!

1.4. Welltherm Infrarotheizungen Typ BKW/BKWS/BKTA besitzen keine eingebaute Einrichtung zur Temperaturregelung. Das Heizgerät darf aus diesem Grund nicht in kleinen Räumen benutzt werden, deren Bewohner diese nicht selbstständig verlassen können, es sei denn, eine ständige Überwachung ist sichergestellt.

1.5. Zur Vermeidung von Gefährdungen darf die Welltherm Infrarotheizung weder geöffnet, noch selbstständig verändert oder repariert werden. Beschädigte



DE

Netzzuleitungen dürfen nur vom Fachpersonal der Firma Welltherm GmbH oder von einer ähnlich elektrotechnisch qualifizierten Person repariert werden!

1.6. Als Glasmaterial wird ESG-Glas (Einscheibensicherheitsglas) verwendet. Es handelt sich hierbei um ein mechanisch stabileres Glas, das im Schadensfall in kleine, weniger scharfkantige Teile zerbricht.

Dennoch sollten Sie den Montageort so wählen, dass bei einem möglichen Bruch des Glases keine Personen gefährdet werden.

**Achtung: Mechanische Belastungen der Gläser sind zu vermeiden! ⚠**  
Bei Beschädigungen der Glasfront ist das Heizelement

- umgehend vom Netz zu trennen und nicht wieder in Betrieb zu nehmen!
- unbedingt zu demontieren, da die Gefahr herabstürzender Teile besteht!

1.7. Welltherm Infrarotheizungen dürfen keiner übermäßigen Feuchtigkeit ausgesetzt werden. Das Heizelement darf nicht in unmittelbarer Nähe zu Badewanne, Dusche oder Schwimmbecken benutzt werden!

1.8. Der Netzanschluss der Heizungen muss während des Betriebes über Schalter, Sicherungen oder externe Thermostate jederzeit spannungsfrei schaltbar sein!

1.9. Der Mindestabstand zu Gegenständen nach vorne sollte min. 400 mm betragen. Seitlich sollten min. 200 mm nicht unterschritten werden! Welltherm Infrarotheizungen dürfen nicht unmittelbar unterhalb einer Wandsteckdose angebracht werden!

1.10. Für die Montage einer Welltherm Infrarotheizung an Ziegel- bzw. Steinwänden dürfen nur die mitgelieferten Halterungs- und Befestigungsmaterialien verwendet werden. Bei andersartigem Befestigungsuntergrund (wie z.B. Holz, Rigips, usw.) verwenden Sie bitte Spezialdübel und Schrauben, die sowohl auf den Untergrund als auch auf die Tragkraft ausgelegt sind!

1.11. Die Welltherm Infrarotheizung darf nur im vollständig ausgekühlten Zustand demontiert, gereinigt bzw. transportiert werden.

## 2. Einführung

Sehr geehrte Kundin, sehr geehrter Kunde,

vielen Dank, dass Sie sich für unser Produkt entschieden haben.

Die Welltherm Infrarotheizung wurde mit größter Sorgfalt entwickelt und hergestellt.

In dieser Bedienungsanleitung finden Sie wichtige Informationen, die für die Inbetriebnahme Ihrer Welltherm Infrarotheizung von Relevanz sind.

Die Welltherm Infrarotheizung überzeugt durch einfache Installation, Flexibilität in der Montage und Wartungsfreiheit. Damit Sie lange Freude an dem Infrarot-Heizelement haben und ausreichend für Ihre Sicherheit gesorgt ist, lesen Sie bitte die Anleitung vor Inbetriebnahme sorgfältig durch.

Bewahren Sie diese stets griffbereit auf und geben Sie das Infrarot-Heizelement nie ohne Anleitung an andere Personen weiter!

**Wir danken Ihnen für Ihr Vertrauen.**

## 3. Allgemeine Informationen

Das Infrarot-Heizelement arbeitet nicht nach dem Prinzip der Konvektionswärme, sondern ist ein Wärmestrahler.

Bei der ersten Inbetriebnahme kann es passieren, dass sich zuerst die kalten Körper (Möbel, Wände, Decke und Boden) erwärmen müssen.

Sollte sich nicht unmittelbar eine angenehme Wärme einstellen, lassen Sie den Heizkörper über mehrere Stunden, ggf. mehrere Tage im Betrieb, bis ein angenehmes Raumklima entsteht. Sobald alle festen Körper erwärmt sind, entsteht im Raum eine angenehme Wärme.

Nun kann die Betriebszeit der Infrarotheizung auf ein Minimum beschränkt werden.

Zur effizienten und wirksamen Steuerung der Welltherm Infrarotheizung empfehlen wir den Einsatz von unseren hochwertigen Funkthermostaten.

Wir stehen Ihnen für eine diesbezügliche Beratung jederzeit gerne zur Verfügung.

## 4. Bestimmungsgemäßer Gebrauch

Die Welltherm Infrarotheizungen sind je nach Typ zum Gebrauch als Decken- und/oder Wandheizungen konzipiert und geeignet.

Zum bestimmungsgemäßen Gebrauch gehört auch die Beachtung und Einhaltung aller Informationen in dieser Anleitung.

Verwenden Sie das Heizelement nicht außerhalb geschlossener Räume oder in Räumen, wo es Wasser bzw. Nässe ausgesetzt ist sowie für alle Anwendungen, die nicht ausdrücklich als bestimmungsgemäßer Gebrauch genannt sind.

Die Welltherm Infrarotheizung sowie deren Anschlusssteckdose mit Leitungen dürfen nicht in den Schutzzonenbereich 0 und 1 montiert werden.

## 5. Entsorgung



Bitte entsorgen Sie das Verpackungsmaterial und das Gerät/Geräteteile ordnungsgemäß. Elektrische Geräte enthalten sowohl Wertstoffe als auch umweltunverträgliche Stoffe. Deshalb gehören Sie **nicht** in den Restmüll!

## 6. Lieferumfang

Der Lieferumfang besteht aus Heizelement, Bohrschablone und Standard-Befestigungs-Set.

Die im Lieferumfang enthaltenen Dübel Ø8mm und Schrauben Ø6mm sind für normales Mauerwerk aus Beton, Ziegel oder Kalkstein geeignet.

Bei anderen Untergründen bzw. Mauerwerk muss die Eignung des Befestigungsmaterials sichergestellt sein.

Wenn Sie sich nicht sicher sind, lassen Sie sich in einem Fachhandel für Schrauben und Dübel beraten.

Schraube



Dübel



Bohrschablone

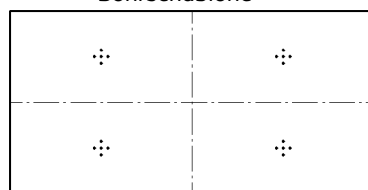

U-Scheibe



## **7. Reinigung und Pflege der Welltherm Infrarotheizungen**

Eine regelmäßige Reinigung der IR-Elemente ist Voraussetzung für eine lange Lebensdauer und einen einwandfreien Betrieb. Das Gerät sollte vor dem Reinigen sicherheitshalber ausgeschaltet und abgekühlt sein. Die Außenseite kann durch Abwischen mit einem weichen, leicht angefeuchteten Tuch oder Glasreiniger gereinigt und dann getrocknet werden. Zur Reinigung keine Scheuerpulver oder Möbelpolituren verwenden, da diese die Oberfläche beschädigen können!

## **8. Garantiebedingungen**

Auf Ihre Welltherm Infrarotheizung gewähren wir 60 Monate Garantie, gerechnet ab Ausstelldatum der Rechnung bzw. des Lieferscheines.

Innerhalb dieser Garantiezeit werden bei Vorlage der Rechnung bzw. des Lieferscheines alle auftretenden Herstellungs- und/oder Materialfehler kostenlos durch Instandsetzung und/oder Austausch der defekten Teile, bzw. (nach unserer Wahl) durch Umtausch in einen gleichwertigen, einwandfreien Artikel reguliert. Voraussetzung für eine derartige Garantieleistung ist, dass das Infrarot-Heizelement sachgemäß behandelt und gepflegt wurde.

Über unsere Garantieleistungen hinausgehende Ansprüche sind ausgeschlossen. Die Garantie schließt in berechtigtem Fall nur die Reparatur des Infrarot-Heizelementes ein. Weitergehende Ansprüche sowie Haftung für eventuelle Folgeschäden sind grundsätzlich ausgeschlossen. Keine Garantie übernehmen wir für Kratzer auf Glas und Rahmen nach Inbetriebnahme sowie verblassen bzw. Beständigkeit der Glasfarben.

Bei Schäden, die auf Stoß, fehlerhafte Bedienung, Feuchtigkeit oder durch andere äußerliche Einwirkungen zurückzuführen sind, übernehmen wir keine Garantie.

Leichte Knackgeräusche, die durch die thermische Ausdehnung sowie durch Unebenheiten an Wand und Decke entstehen können, sind kein Reklamationsgrund und beeinträchtigen das Heizverhalten nicht.

Bei Spiegelementen ist eine optische Verzerrung an den Seiten technisch bedingt und somit ebenfalls kein Reklamationsgrund.

Im Garantiefall ist das Infrarot-Heizelement mit Rechnung oder Lieferschein bzw. unter Angabe des Datums, an dem Sie das Heizelement erhalten haben, sowie einer detaillierten Beschreibung der Mängel und gut verpackt direkt an unser Stammhaus zu senden:

**Welltherm GmbH, Wibscha 22, DE-58513 Lüdenscheid**

**Telefon: +49 2351 981 622 60**

**Fax: +49 2351 981 622 66**

**Email: [info@welltherm-gmbh.de](mailto:info@welltherm-gmbh.de)**

**Web: [www.welltherm-gmbh.de](http://www.welltherm-gmbh.de)**

## 9. Installation

Vor dem Anbringen der Welltherm Infrarotelemente muss der Montageplatz sorgfältig ausgewählt werden.

Die Position der Elemente muss so gewählt werden, dass die Funktionsweise der Infrarotwellen nicht behindert wird und die Sicherheitsabstände eingehalten werden. (Siehe auch „Sicherheitshinweise“).

Die Welltherm Infrarotheizungen erwärmen nur feste Materie, die wiederum die Wärme reflektiert und so andere Wände, Böden, Gegenstände usw. erwärmt. Zu empfehlen sind Montagepositionen, die den Aufenthaltsbereich von Personen direkt bestrahlen.

Weitere Hinweise finden Sie in den entsprechenden Absätzen.

Nachdem Sie nun die Position festgelegt haben, gehen Sie für die Montage wie unten beschrieben vor.

### Schritt 1:

Legen Sie das noch eingepackte Welltherm Element mit dem Beschriftungsetikett nach oben, flach auf den Boden und öffnen Sie vorsichtig den Verpackungsdeckel. Heben Sie die Infrarotheizung seitlich an und entnehmen Sie zunächst nur die unter dem Heizer liegende, beiliegende Bohrschablone.

(Um die Gefahr von Transportschäden zu minimieren, öffnen Sie, wenn möglich, die Verpackung erst in dem Raum, in dem das Element auch montiert wird.) Die genaue Positionierung der Befestigungsschrauben ist Grundvoraussetzung für die spätere Montage.

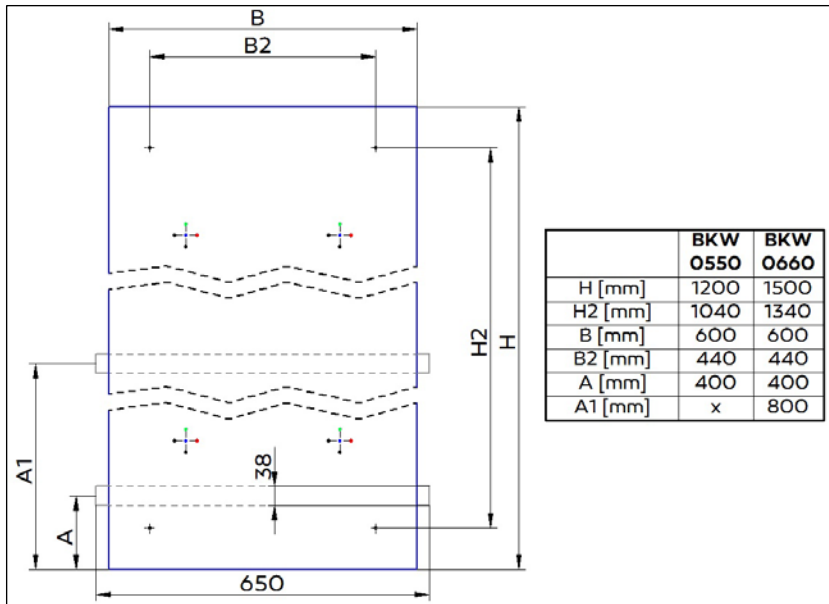

### Wichtig:

Die Bohrschablone besitzt 4x5 Markierungsbohrungen im mittleren Bereich und 4 (BKW O550) bzw. 6 (BKW O660) Bohrungen außen. Bei Verwendung der V-Halterungen sind die 4 bzw. 6 Markierungsbohrungen mit den Abständen H2 und B2 relevant!

### Schritt 2

Halten Sie die Bohrschablone an die Wand/Decke und richten Sie diese mit einer Wasserwaage aus.



**Schritt 3**

Markieren Sie die vier späteren Bohrpositionen.

**Tip:** Vor dem Anfertigen der Bohrlöcher prüfen Sie sorgfältig, z.B. mit einem Metall-Suchgerät, dass sich in diesem Bereich keine Rohr-, Elektro- oder sonstigen Leitungen befinden.

**Schritt 4**

Mit dem richtigen Bohrer (Ø 8 mm) vorsichtig die vier Bohrlöcher (Tiefe=Dübellänge) herstellen.

Die Bohrlochtiefe sollte nicht zu knapp aber auch nicht zu tief sein.

Damit dies sichergestellt ist, markieren Sie den Bohrer entsprechend der Dübellänge bzw. benutzen Sie einen Tiefenanschlag.

**Tip:** Verwenden Sie während des Bohrens einen Staubsauger, um dadurch übermäßige Staubverteilung zu vermeiden.

**Schritt 5**

Nun die Dübel einstecken und die mitgelieferten Schrauben eindrehen.

Bitte noch einen Abstand von ca. 2-3mm zur Wand lassen, damit die V-Halter der Heizung eingehängt werden können!

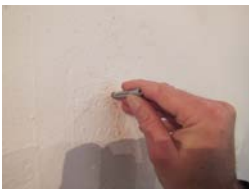
**Schritt 6**

Die 4 (BKW O550) bzw. 6 (BKW O660) Halter an der Heizung handfest anschrauben und so verdrehen, dass die Öffnungen in eine Richtung zeigen.

I. Heizung von oben einhängen.





DE

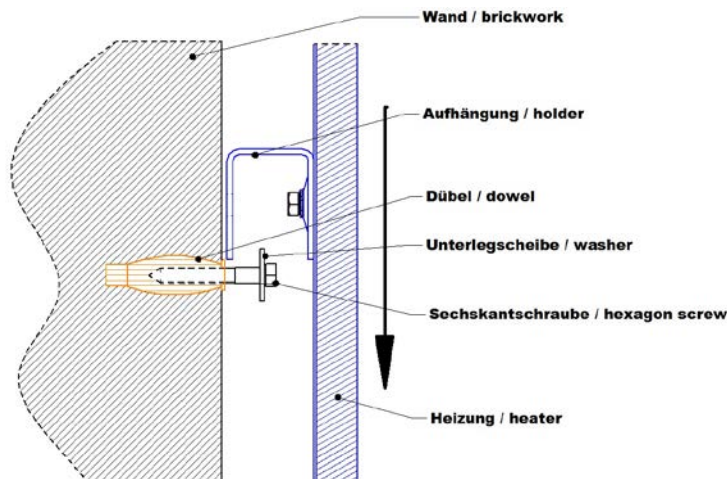

II. Die äußeren beiden, unteren Halter um 90° verdrehen, dadurch wird die Heizung arretiert (siehe Skizze unten).

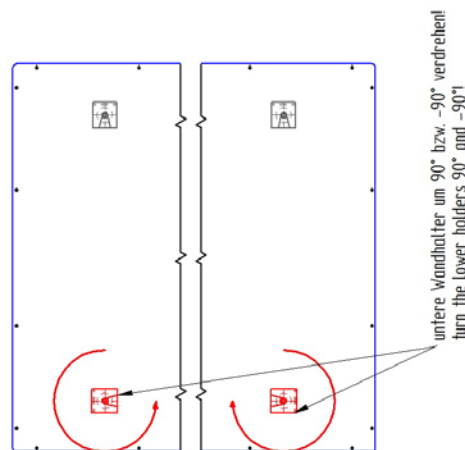

III. Mit einem geeigneten Maulschlüssel die Schrauben an der Heizung und an der Wand festziehen. Das Heizelement darf sich nun ohne Werkzeugverwendung nicht mehr von der Wand abnehmen lassen! Verwenden Sie auf der Heizelementrückwand niemals andere Schrauben als die mitgelieferten, da das Heizelement sonst **beschädigt wird!** Die mitgelieferten Dübel und Schrauben sind nicht für alle Deckentypen geeignet. Bitte wenden sie sich im Bedarfsfalle an einen Fachhändler für Befestigungstechnik!

**Bitte beachten Sie, daß die Handtuchhaltebügel unbedingt unten sein müssen! Bei verdrehter Montage (Handtuchhaltebügel oben) besteht Überhitzungs- und Brandgefahr!**

**Wichtig:** Trotz guter rückseitiger Isolierung der Infrarot-Elemente entstehen an der Rückwand erhöhte Temperaturen. Ist das Element zu dicht an die Wand oder Decke angebracht, kann ein Wärmestau entstehen. Der durch die Befestigungstraversen garantierte Abstand darf nicht unterschritten werden. Ferner sollte hinter der Heizung eine kontinuierliche Luftzirkulation gewährleistet sein!



**Schritt 7**

Nun ist die Infrarotheizung komplett montiert, betriebsbereit und der Schukostecker kann eingesteckt werden.

DE 

welltherm<sup>®</sup>



Um die Effizienz und die Verbrauchskosten der Systeme zu optimieren, empfehlen wir Ihnen den Einsatz von Funkthermostaten.

Gerne beraten wir Sie hierzu.

Wir wünschen Ihnen viel Freude an Ihrer Welltherm Infrarotheizung.

**Ihr Welltherm Team**



## 1. Safety advice

1.1. The heater must not be covered (for example by textiles or similar)!



**ATTENTION:** Danger of overheating and fire hazard!

1.2. The heater can be used by children over 8 years and by persons with deficits in the physical, sensorical or mental power or which are short of experience and science if they are supervised or are instructed about the safely usage of the gadget and have understood the resulting dangers. Children are not allowed to play with the heater nor to clean or to service it without supervision.

Children under 3 years have to be kept away from the gadget or have to be supervised all the time.

Children over 3 years and up to 8 years are just allowed to switch the gadget on and off if they are supervised and are taught to handle the gadget safely and have understood the resulting danger. The basic for this is the mounting and the installation of the heater in the normal position of usage. Children over 3 years and under 8 years must not connect the plug to the power supply, control the product and/or do the customer maintenance.

**DANGER:** Some parts of the product will reach high temperatures and may cause burns!

Special care has to be taken by the presence of children and of persons who need protection.

1.3. Welltherm infrared heating panels are designed for use with AC 230 V, 50 Hz. If you intend to install several heaters please contact an electrically skilled person to check the suitability of the electrical installation!

1.4. Welltherm infrared heating panels type BKW are not equipped with an inbuilt temperature controller. Therefore it is recommended not to use the heating element in very small rooms with inhabitants which are not able to leave the room on their own!

1.5. To avoid the danger of electrical shock the Welltherm infrared panel heater must not be opened, modified or repaired by the user!  
If the power cord is damaged it has to be replaced by the specialists of company Welltherm GmbH or by a skilled electrician!

1.6. The glass material is a security glass. This is mechanically more stable and will break in small, less sharp edged parts. Nevertheless the place of installation should be chosen carefully so that no people can be harmed by a potential damage of the glass!



**Attention:** avoid mechanical stress on the glass!   
If the glass is damaged immediately

- separate it from the electrical network and do not connect it again!
- unmount the panel heater to avoid the risk of down falling parts!

**1.7. Welltherm infrared heating panels will not withstand higher humidity rates! It is not allowed to use the heater in short distance to showers, bath tubs or pools!**

**1.8. It has to be secured that the electrical circuit of the panel heater can be de-energized by switch, fuse or thermostat at any time!**

**1.9. The minimum distance to other objects should be 400mm on the front and 200mm on the sides. Welltherm infrared heating panels must not be positioned directly under a wall outlet!**

**1.10. For mounting the Welltherm infrared panel heaters to brick walls or stone walls use the delivered assembly materials. For mounting the infrared panel heaters to different fixation basics please use suitable special towels and screws which fulfill the demands on load capacity!**

**1.11. The Welltherm infrared panel heater must be remounted, cleaned and transported in cold condition only!**



## 2. Introduction

Dear customer,

Thank you very much for purchasing our product.

This Welltherm infrared heater was developed and produced carefully.

In this manual you will find important information on how to start running your Welltherm infrared heater.

The Welltherm infrared heater will satisfy you by easy installation, flexibility in mounting and it is maintenance free.

Please read this manual carefully before you get started for your safety.

Hold this manual in reach and don't forward the infrared heater without this manual!

**Thank you for your trust!**

## 3. General information

The heating element will not work as a conventional convection heater for it uses the infrared heat. With energizing the heater for the first time, the cold surroundings (ceiling, floor, furniture, walls) have to be heated up first. If you will not get a pleasant temperature directly please hold the heater energized until you will get a convenient indoor climate. This process can last some hours up to some days. When all solid frames are warmed up there will be a comfortable temperature in the room.

With this condition the turn on time of the heater can be reduced to minimum.

For an efficient and effective control of your Welltherm infrared heater we recommend the use of our quality wireless thermostats. Please contact us for further information.

## 4. Intended use

The Welltherm infrared heating panels are due to be used as wall or ceiling heater (see first side).

Please note that the notice of this manual is part of the intended use.

Please don't use the heater for outdoor purposes. Also the heater is not suitable for rooms where it is exposed to water and for all applications which are not explicitly named intended use.

The Welltherm infrared panel and the power outlet must not be mounted in the protection zone O & 1 of plumbed rooms.

## 5. Waste management



Please depollute the package material and the device according to its specification.

Electrical equipment contents recourses as also polluting materials. Therefore it has to be disposed of as hazardous waste. Follow your regional regulations.

## 6. Scope of delivery

The delivered content consists on heating panel, drilling template and standard mounting set.

The delivered dowels UX6 and screws 6x45 are suitable for normal brickwork made of concrete, clay bricks and limestone. With different brickwork the suitability of the fixation material has to be ensured. When you are not sure about that please get in touch with a specialized dealer for dowels and screws. For ceiling mount a ceiling mount set is optional available!

screws



dowels



drilling template

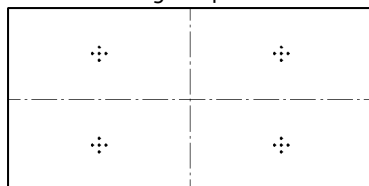

washers





## **7. Cleaning and care on Welltherm infrared panel heaters**

A frequent cleaning of the panel heater will ensure faultless operation and a long lifetime circuit of your infrared panel heater. Please switch off the heater and cool it down to room temperature before you clean the surface. For cleaning use a wet cleaning cloth or glass cleaner. Don't use any abrasive powder cleaner or furniture polish for this will damage the surface.

## **8. Terms of guarantee**

We will offer you a 60 month guarantee beginning with the date of the invoice or shipping note.

Within this period we will regulate all faults caused by material or production by repair or refund of the defect parts.

The guarantee will only be accepted when the heating panel was properly treated.

Additional claims are explicitly excluded!

The guarantee will only include the repair/refund of the infrared heating panel.

We will not assume liability for damages caused by kicks, wrong handling, and humidity or by external treatment.

Clicking noises caused by thermal expansion or by wall unevenness are no reason for complaints and will not impact the heating function.

Optical distortions on the sides of the mirror heating elements are technical caused and no reason for complaint.

In case of guarantee the infrared heating element has to be sent to our head office.

As an attachment you have to add the invoice or the shipping note and a detailed description of the defect and to use a suitable package.

**Welltherm GmbH, Wibscha 22, DE-58513 Lüdenscheid**

phone: +49 2351 981 622 60

fax: +49 2351 981 622 66

email: [info@welltherm-gmbh.de](mailto:info@welltherm-gmbh.de)

web: [www.welltherm-gmbh.de](http://www.welltherm-gmbh.de)



## 9. Installation

Please find the optimal place of installation before you start to mount the Welltherm infrared panel heater. Ensure that nothing will disable the function of the infrared waves and that all safety distances comply with our guidelines (look chapter “safety advice”).

The Welltherm infrared heaters will only heat up solid materials which will also reflect the heat back to other solid materials. It is recommended to mount the infrared panel in a way that it will directly ray on the persons.

Please find the additional advices in the text before.

After having chosen the area for mounting you have to start the mounting process as described below.

### Step 1:

Deposit the packed Welltherm panel on the floor so that the label is on the upper side of the carton. Now open the cover plate carefully. Lift the infrared heater on the side and take the drilling template out (it is under the panel). To reduce the danger of damages please open the heater package in the room where you intend to install the heater.

Note that an exact positioning of the screws is the basic for the simple and trouble-free assembly.

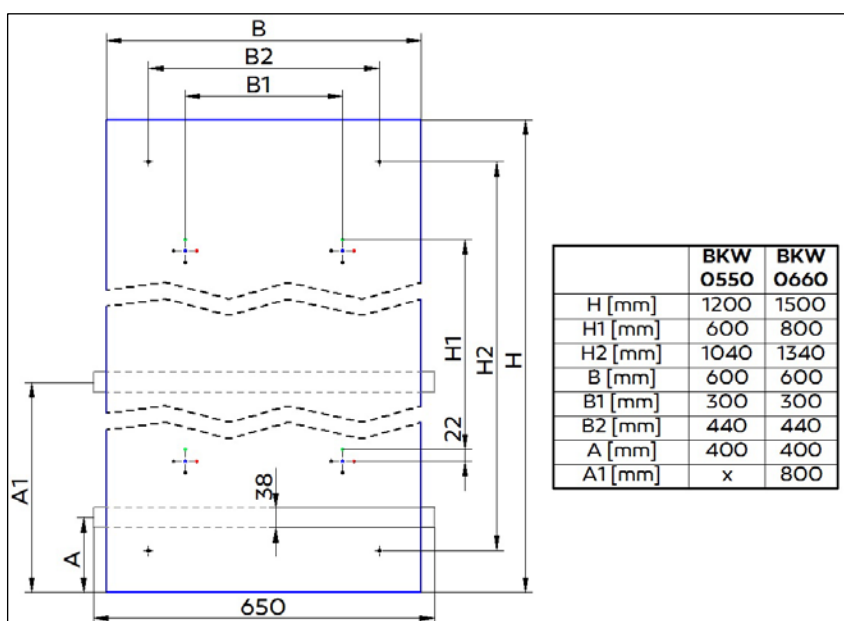

### Important:

For marking the holes the drilling template is provided with cuttings (see picture above).

By using the standard mounting accessories (holders with V-cutoff) the 4 (BKW 0550) / 6 (BKW 0660) holes with the distances H2 and B2 are relevant.

### Step 2

Hold the drilling template on the wall/ceiling and orientate it by using a water level.





**Step 3**

Mark the 4 / 6 drill positions.

**Tip:** Before drilling the holes please check if there no tubes or wires are present in this area. Use a suitable metal detector.



**Step 4**

Drill the four holes by using an Ø6mm drill (depth=length of the dowel'). The depth of the holes should not differ much from the dowel length (50mm). To ensure this demand please mark the drill or use a depth stop.

**Tip:** To avoid the formation of dust it is recommended to use a vacuum cleaner simultaneously.



**Step 5**

Push the dowels in the holes and screw the screws in. The distance between the heads of the screws and de dowel should be about 2,5 to 3mm!

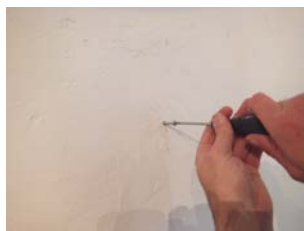
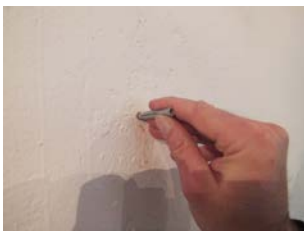

**Step 6**

Tighten the screws on the heater in a way that all openings of the holders are facing the same direction.

**I. Hang the heater from above**



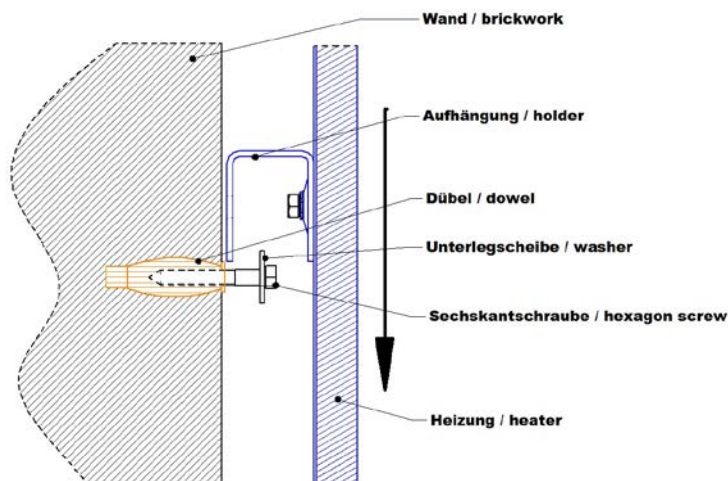

II. Turn the outer holders on the bottom side for 90°. This will fix the heater to the wall (see sketch above).

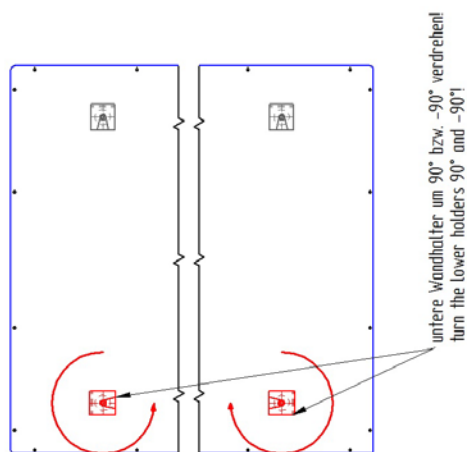

III. Use a suitable wrench to tighten the screws on the heater and on the wall.

The heater should be fixed on the wall now and it has to be impossible to remove without using tools.

Do not use other screws on the heater backside as the delivered ones (Danger of heater damage!).

Note that the delivered dowels and screws are not suitable for all kinds of ceilings. If you are not sure please consult a specialist for dowels and screws.

**Please ensure the towel holders are orientated to the bottom side of the heater!**

**When the towel holders are wrong orientated (towel holder on the top) there is risk of overheating and fire!**

**Important:** Although the infrared panel heater is equipped with a good thermal insulation there will be higher temperatures also on the backside of the panel. If the heater is too close to the wall or ceiling there could be a heat accumulation on the back. The distance guaranteed by the original holders should not be underrun. A continual airflow on the backside of the heater must be guaranteed.



**Step 7**

Congratulations! The heater is mounted completely and is ready for use now. The plug can be inserted.



We recommend the use of wireless thermostats to optimize the efficiency and to reduce the consumption costs.

Please don't hesitate to contact us for further information!

We wish you a lot of fun with your Welltherm infrared heating panel!

**Your Welltherm Team**